

duit | dry house

取扱説明書

duitドライハウスをお買い上げいただき有難ございます。お使いになる前に、本取扱説明書（保証書を含む）を必ずお読みいただき、正しくお使いください。製品不良による品質問題の場合は、取扱説明書記載の無償保証（交換、払戻し及びアフターサービス）及び有償修理が可能となります。但し、duit製品自体の問題ではなく、他の事由によりご使用中にペットの負傷や健康問題が発生する場合はduitとは関係がありません。この製品は正式輸出専用設計されており、その他の国では使用できません。また、正式輸出国外のアフターサービスも不可能です。本製品の機能や構成、デザインは品質向上のために予告なしに変更することがあります。

- 目次及び製品構成 P1
- ドライハウスの各部の名称 P2
- ドライハウスの組立方法 P3
- ドライハウスの使用及び洗濯方法／フィルター交換及びご注意 P4
- 使用上のご注意 P5
- FAQ P6
- 消費者被害補償及び関連するご注意 P7
- 品質保証書 P8

製品構成 (ドライヤーのみご購入いただく場合、ポール、接続ソケット、衛生パッド、ハウスは含まれていません。)

X 12



ポール

X 8



接続ソケット

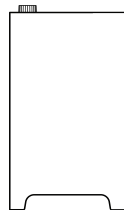

ドライヤー

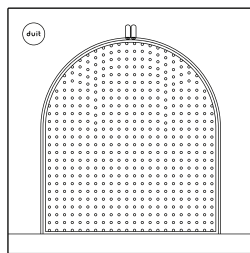

ハウス

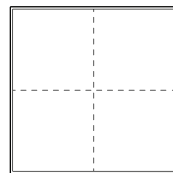

衛生パッド

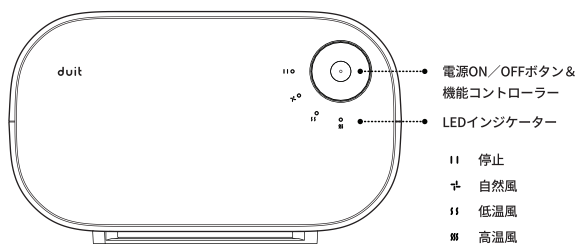

(上面)

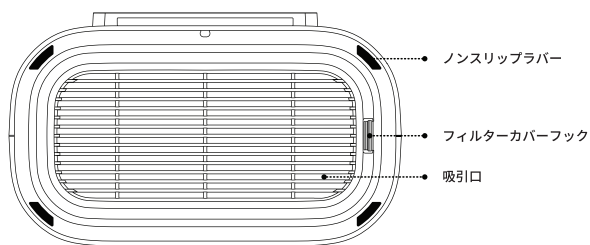

(底面)

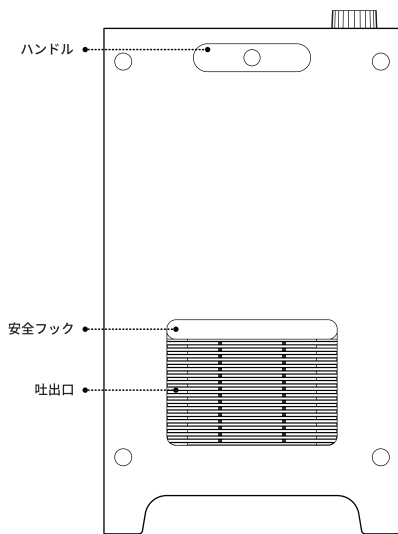

(裏面)

- 電源ON/OFFボタン&機能コントローラー
- LEDインジケーター
- || 停止
- ⌘ 自然風
- ||| 低温風
- |||| 高温風

ハウスの各部の名称

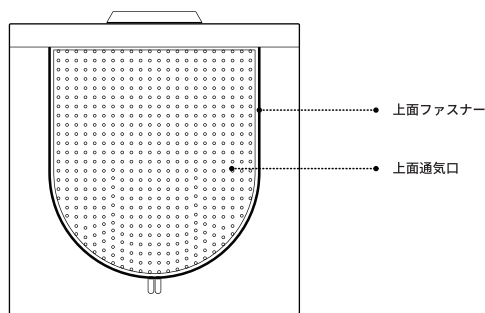

(上面)

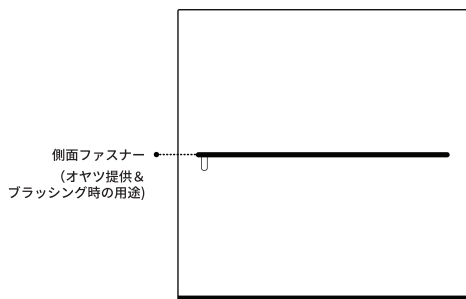

(裏面)

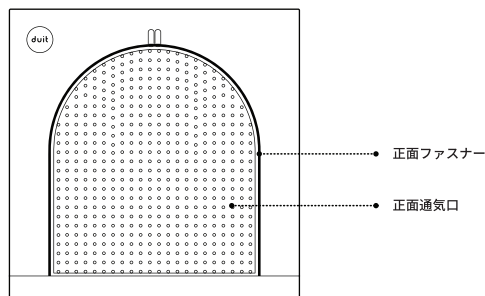

(正面)

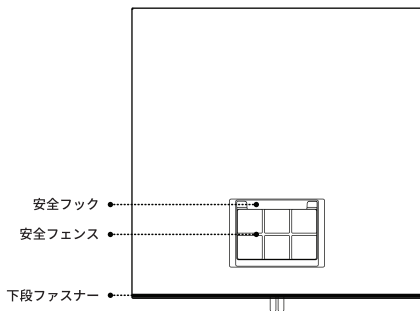

(側面)

- 上面ファスナー
- 上面通気口
- 側面ファスナー
(オヤツ提供&ブラッシング時の用途)

- 正面ファスナー
- 正面通気口
- 安全フック
- 安全フェンス
- 下段ファスナー

- 1 8個の連結ソケットを用いて12個のポールを全て組み立てます。
(緩くならないように床に置いてしっかり押します。)

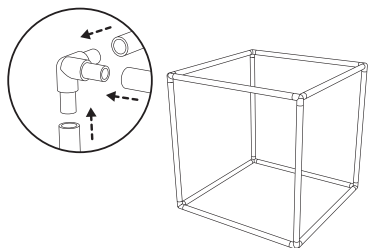

- 3 フレームの角にハウスを合わせて、各角の深さを同じくしながらゆっくり被せていきます。

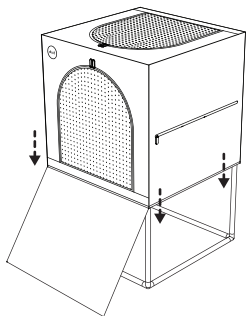

- 5 ハウスとフレームを両手で取り、下段のファスナーをゆっくり閉めます。(よく伸びない生地を使用しているために無理に力を加えてファスナーを閉めるとファスナーが壊れることがありますのでご注意ください。)

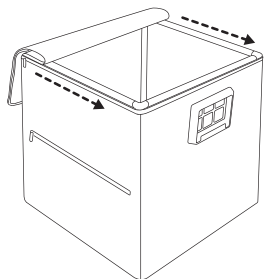

- 7 ハウスの裏面にある安全フックを取ってハウスの裏の部分を持ち上げ、ドライヤーに取り付けます。(各フックの上下を正確に合わせてください。)

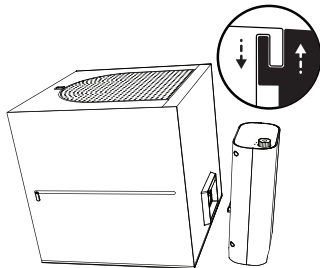

- 2 梱包されたハウスを広げ、開けられているファスナーは全て閉めて下段のファスナーだけを開けます。

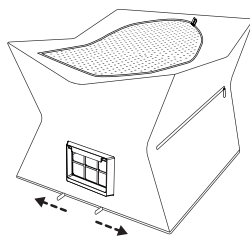

- 4 ハウスを裏返して各角とフレームの位置を確認し、ハウスの角の部分を上方へ引っ張り張ります。

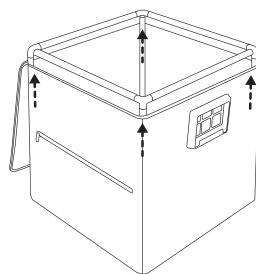

- 6 正面ファスナーを通して付属されている衛生パッドを入れて広げます。

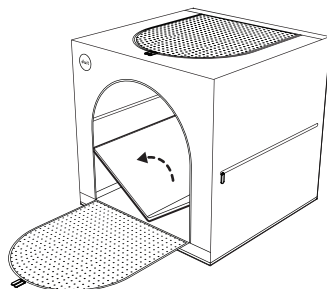

- 8 電源コードをコンセントに差し込むとスタート音が鳴ります。これで準備ができました。

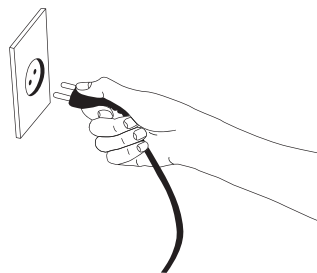

- 1 上面ファスナーを開けてお風呂上がりにタオルで十分に乾かしたペットを入れます。(タオルで水気を十分に取らないと、きちんと乾かすことができない場合もあります。)

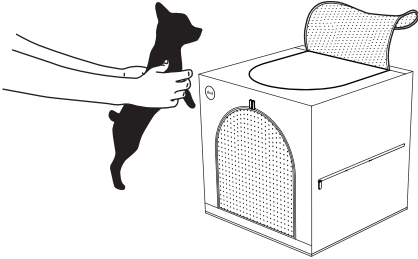

- 2 電源コントローラーを1秒以上押して電源を入れ、時計回りに回してモードを選択します

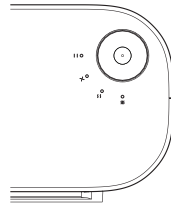

○ ON/OFF

|| 停止

⌞ 自然風: 突然の風に敏感なペットのための心地よい風です。

|| 低温風: (41°C / ± 5°C)
突然の風に敏感なペットのための心地よい風です。

⌘ 高温風: (52°C / ± 5°C) 寒い冬 / 長毛種のペット

- 3 ドライモードがスタートすると、自動的に設定されたタイマーが作動して30分後に自動的に停止します。その間に両側のファスナーを開けてペットにオヤツをあげたり、ブラッシングをしたりしながら乾かすことができます。

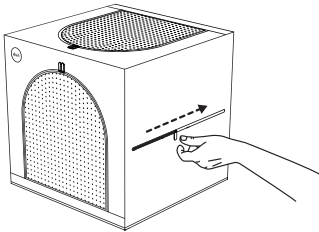

- 4 ドライモードが終了する3分前から1分おきに通知すると同時にLEDが点滅します。(この状態で電源コントローラーをもう一度押すと、30分タイマーが再び作動します。)

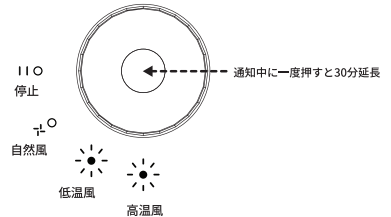

- 5 追加ボタンを押さない場合はヒーターの残熱を冷やすために30秒間風が出た後、自動的に電源オフになります。

ハウス及び衛生パッドの洗濯方法

- 生地の水撥水コーティング性能の低下と外形変形の原因になりますので漂白剤、洗濯機、ドライクリーニング、乾燥機、アイロンの使用を禁じます。
- 汚れた部分は柔らかいブラシで洗浄し、汚れがひどい場合にはその部分のみを冷水に中性洗剤で手洗いで日陰で自然乾燥してください。
- 色移りをする恐れがありますので製品を水につけっぱなしにせず、塗れたり湿気が気になる場合は直射日光を避けて日陰で完全に乾かしてからお使いください。

フィルターの交換方法

- 1 ドライヤー本体の底面にあるフィルターカバーフックを引っ張ってカバーを外します。

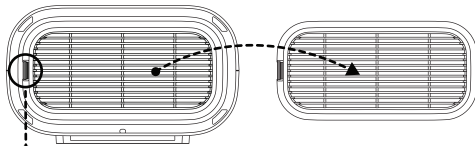

フィルターカバーフック

フィルターカバー

- 2 フィルターを洗浄或いは交換した後、フィルター固定装置で再結合します。

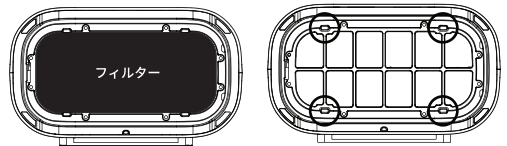

フィルター固定装置

フィルターの注意事項

- フィルターは必ず取り付け使用し、1~2カ月に1回は掃除してください。機器の性能低下や故障の原因になります。
- 製品を使用した後は埃や異物は掃除機で吸い込んだり、よくとれない場合は手で軽く叩いたりして取り除いてください。
- 汚れがひどい場合には水で洗い流して太陽光によく乾かしてください。
- フィルターは半永久的に使用できますが、壊れたり、汚れがひどい場合はお客様センターにお問い合わせした後、再度購入してください。

使用前

- 電源は必ず交流100-240Vをご使用ください。それ以外の電源を使用すると、故障の原因になります。
- 電源コードが傷ついたり、接続が緩い場合は使用しないでください。コードを傷つけたり、無理に折り曲げたり、捻ったりすると感電や火災が発生します。
- 定期的に電源コードを掃除してください。埃や水がついていれれば湿気などによる絶縁不良などを起こして火災の原因になります。
- ハウス内部及び吐出口に毛がたくさんついている場合は掃除機で掃除してからお使いください。

使用中

- 本体が倒れたり傾いた場合は全てのLEDが点滅し、音が鳴りますのでこの場合はすぐに立て直してください。正しい位置に戻した後は30秒後に製品が自動的に電源オフになりますので、再び使用する場合はONにしてください。
- 本製品には2つの温度過熱防止センサーが取り付けられています。周囲環境の温度が高かったり、密閉された空間で使用する場合はセンサーが作動してヒーター動作を制御しますので、しばらく自然風が出る可能性があります。
- 作動中に電源コードを抜いて停止させる場合は、ヒーターの温度がそのまま残っていて故障の原因になりますのでご注意ください。なお、すぐに差し込んで作動させる場合には、感電やショートが起きて火災が発生する恐れがあります。
- 正面及び上面の通気口を通じて内部空気が循環しますので、通気口の近くに物を置くこととドライヤーの性能に影響を及ぼす可能性があります。
- ベットの爪が長い場合、正面と上面の通気口に引っかかったり、衛生パッドまたはクッションが破れることがありますので、使用前にお手入れをしてください。
- 最初にドライヤーを使用するとき、とても嫌がるベットの場合は馴れるようにペットハウスとしてまず十分に使用することをお勧めします。
- ドライヤー使用時にハウスクッションと一緒に使うと吐出口を塞いで故障の原因になりますので、使用中はハウスクッションを使わないでください。
- 製品を勝手に分解、修理、改造されると、無償A/S支援を受けることができず、怪我や火災の原因になります。
- 湿気が多い場所や水や雨水がかかる場所では使わないでください。漏電や故障の原因になります。
- 使用中に外部から強い衝撃を与えたり、高くて不安な場所では使わないでください。傷害や火災の危険があります。
- シンナーやスプレー缶などの引火性物質を本体の隣に置いたり、近くで使わないでください。爆発や火災の原因になります。
- 製品の吸入口または吐出口に箸やピンなどを入れないでください。モータの過熱による製品変形や感電・火災の恐れがあります。
- 余りにも暑いか、寒い空間では製品を使わないでください。製品は10~35°Cの室内で使用されることをお勧めします。
- 衣類や雑貨の乾燥など他の用途で使わないでください。過熱や火災の原因になります。
- 製品の上に物を置いたりしないでください。製品の故障や破損の原因になります。
- 異常（燃える臭いなど）が発生するときは、作動を停止し電源コードをコンセントから抜いてからお客様センターまでご連絡ください。
- 就寝中には使用しないでください。過熱による火災の原因となる場合があります。
- 乳幼児や自ら操作ができない人が使う場合は特にご注意ください。製品が倒れて故障の原因になることがあります。
- ペットが製品の付属品を噛みちぎって飲み込むことがないようにご注意ください。
- 製品が衝撃によって外観上の破損や異常が見られる場合はすぐに使用を中止して、お客様センターまでご連絡ください。そのまま使用する場合、感電の恐れがあります。

使用后

- 使用后または外出や長期間使用しないときは、必ず電源コードをコンセントから抜いてください。火災の原因になります。
- 掃除や手入れをするときは、必ず電源コードをコンセントから抜いてください。間違った操作による感電の恐れがあります。
- 製品を掃除するときは、漂白剤や研磨製品、化学薬品（ベンゼン、シンナー、アルコール）などのご利用は禁じます。
- ペットがコードを噛みつかないようにしてください。感電や火災の原因になります。
- 製品が傷ついたり、きちんと作動しない場合は製品の使用を中止してお客様センターまでご連絡ください。
- ハウスを長期保管する場合は直射日光や湿気のない場所に保管してください。
- ハウスは洗濯するときに、色落ちや色移りの恐れがありますので漂白剤を使わずに汚れた部分のみを柔らかいブラシや布で拭いてください。
- ハウスは色移りをする恐れがありますので製品を水につけっぱなしにせず、塗れたり湿気が気になる場合はドライヤーで完全に乾かしてから保管してください。
- ハウスと衛生パッドの撥水コーティングは時間の経過と共に徐々に性能が低下することがありますので、洗濯は控えてください。

1. ドライヤーの製品表面が余りにも暖かいです。

ドライハウスが作動すると空気が通る内部通路を通じて暖かい風が伝わって表面に多少暖かくなることがあります。故障ではありませんが、製品の上に物を置いたり、他の製品と密着させたりして使うと内部の安全センサーが誤作動することがありますので、必ず周囲を確認してからお使いください。

2. ドライの途中で冷たい風が出ます。

ドライヤーを正しく使わないと内蔵された温度過熱防止装置が異常を感知してヒーターの作動を中止しますが、冷やしながらか再作動することです。そのような症状が続く場合はフィルターが詰まっていないかを確認し、また吸入口及び吐出口の近くに障害物がないかを点検してください。

3. ドライヤーの低温風と高温風の違いが感じられません。

ドライハウスに搭載されているPTCヒーターは、作動して設定温度まで上がるのに多少の時間がかかります。また、内部センサーにより設定温度が維持されていますのでヒーターの作動中にも微細な差が出ることがあります。安心してお使いください。

4. 初めて使用したのに臭いがあります。

ドライハウスの内部はプラスチック部品の他、多様な材質の構成部品から成っていますので、複数の部品から瞬間的にまたは一時的に熱による臭いが出ることがあります。故障ではありませんが、使用中に引き続き臭いが出るとはお客様センターまでお問い合わせください。

5. ドライ時間が一定ではありません。

ドライハウスは優れた性能を持っていますが、ドライ時間はタオルで拭いた程度やペットの毛の長さ、周辺の湿度、温度などによって変わることがあります。早く乾かすためにはお風呂上がりには水気を十分に取り、特にペットの足裏やお尻の毛は丁寧に拭き取ってください。

6. ドライ終了後も継続して作動します。

ドライヤーから発生した内部の熱が製品内部に残っていますので熱を放出させるためにファンが回転する音です。通知音が鳴った後、30秒間ファンが動いてから電源オフになりますが、むしろ音が出ないですぐに終了すると故障の原因になることがあります。故障ではありませんのでご安心ください。

7. 製品が動作しません。

まず、電源コードがコンセントに正しく接続されているかを確認してください。必ず100-240Vの電源につなげ、壁に設置された専用コンセントにお使いください。その理由はマルチタップに他の製品と一緒に使用する場合は許容量が不足して作動しない可能性があるためです。

8. ハウスの洗濯方法を知りたいです。

ハウスは丈夫な組織の織物で製作されていますので耐久性が優れています。しかし、一般的に水で洗濯する場合は特殊コーティングされた生地と内部の材質が変形することがありますので、汚れた部分のみを洗浄するか、汚れがひどい場合には中性洗剤で拭いてからお使いください。

duitドライハウスの品質保証書

取扱説明書の注意事項に対する不注意または製品を勝手に修理、改造して故障が発生した場合は保証期間内であっても無料サービスを受けることができません。

製品名:	
モデル名:	
顧客のお名前:	
ご住所:	
連絡先:	
販売店:	
購入日:	
保証期間:	ご購入日よりドライヤー1年/ハウス1カ月

本保証書は正式輸出国内でのみ有効であり、消費者被害補償規定により保証いたします。保証期間内に故障が発生した場合には、お客様センターまでご連絡ください。製品保証書がない場合、保証期間内であっても有償修理となります。故障でない場合にサービスを要請すると修理費及び配送料金が請求されますので説明書をお読みになってください。

購入年月日、購入先などの記載がない場合は本書は無効です。さらに製品購入時の支払い内容やレシートを添付されますとより便利です。品質保証書は再発行できず、補償可否及び内容の通知は要請日より7日以内にご連絡いたします。本保証書に記載されている顧客の個人情報及び相談内容を記録して相談内容の再確認及びA/Sに必要な資料として利用されます。正当な理由を除いては第3者に提供しません。

MOLT Inc.

電気用品安全管理法による表示

品名：毛髪管理機類似機器（ペット用毛乾燥機）

モデル名：DH-1000

製品寸法：396(H) x 232(W) x 130(D) mm

製品重量：約3.0kg（フィルター込み）

電源コードの長さ：1.5m

定格電圧：100-240V~, 50/60Hz

消費電力：600W

保管温度：-20~55°C | 作動温度の範囲：10~35°C

作動騒音：54dB~58dB

製造者：(株)NEUROSYS

販売者：(株)MOLT

製造年月：別途表記

製造国：大韓民国

サポートセンター

追加情報及びお問い合わせは下記連絡先にご連絡ください。

(株) COSPOM

〒135-0021 東京都江東区白河1-2-10

support@enjoyfg.com

ホームページ：https://www.enjoyfg.com/



